

# Immax®

Kalendář  
Teploměr  
Qi nabíječka a USB



Dotykové ovládání

Bezdrátové nabíjení

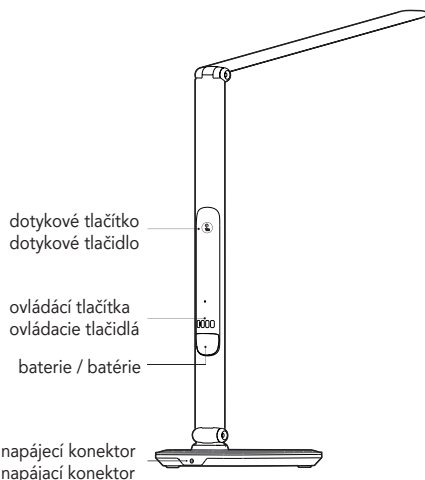

## UVEDENÍ DO PROVOZU / UVEDENIE DO PREVÁDZKY

### 1. Připojení napájení / Pripojenie napájania

Zapojte DC napájecí adaptér do napájecího konektoru umístěný v základně lampičky. / Zapojte DC napájecí adaptér do napájecieho konektora umiestnený v základni lampičky.

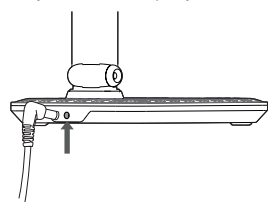

Poznámka / Poznámka

- Použijte prosím originální napájecí adaptér, nepoužívejte prodlužovací kabely nebo rozbočovače, jelikož produkt může fungovat nespolehlivě. / Používajte prosím originálny napájací adaptér, nepoužívajte predlžovacie káble alebo rozbočovača, pretože produkt môže fungovať nespoľahlivo.
- Nepoužívejte adaptér, který nemá výstupní napětí 24V. / Nepoužívajte adaptér, ktorý nemá výstupné napätie 24V.
- Pokud světlo bliká nebo vydává divný zvuk, ihned zkontrolujte napájení. / Ak svetlo bliká alebo vydáva divný zvuk, ihneď skontrolujte napájanie.
- Nepřipojujte kovový hrot adaptéru k jiným kovům, mohlo by dojít k trvalému poškození produktu. / Nepripájajte kovový hrot adaptéra k iným kovom, mohlo by dôjsť k trvalému poškodeniu produktu.
- Originální adaptér je určen pouze pro tento produkt, nepodporuje použití s jinými produkty. / Originálne adaptér je určen len pre tento produkt, nepodporuje použitie s inými produktmi.

### 2. Ovládání osvětlení / Ovládanie osvetlenia

- Krátkým stisknutím tlačítka **⏻** zapnete / vypnete světlo, / Krátkym stlačením tlačidla **⏻** zapnete / vypnete svetlo.
- úprava jasu světla / úprava jasu svetla

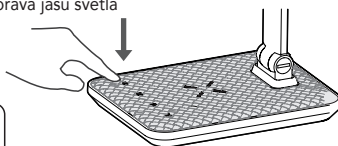

- Krátkým stisknutím tlačítka **⏮** nahoru / dolů **⏭** upravíte jas lampy, můžete nastavit pět úrovní jasu / Krátkym stlačením tlačidla **⏮** hore / dole **⏭** upravíte jas lampy, môžete nastaviť päť úrovní jasu

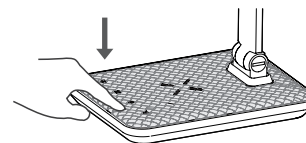

- Krátkým stiskem tlačítka **M** nastavíte požadovanou teplotu barvy světla (studené světlo, teplé světlo, přirozené světlo, 3 barevné teploty postupně) / Krátkym stlačením tlačidla **M** nastavíte požadovanú teplotu farby svetla (studené svetlo, teplé svetlo, prirodzené svetlo, 3 farebné teploty postupne)



### 3. Nastavení data a času / Nastavenie dátumu a času

- V režimu času stiskněte tlačítko **S** režimu nastavení času a kalendáře, stiskněte znovu pro výběr možnosti hodiny - minuty - rok - měsíc - datum. / V režime času stlačte tlačidlo **S** režimu nastavenia času a kalendára, stlačte znovu pre výber možnosti hodiny - minúty - rok - mesiac - dátum.
- krátkým stisknutím tlačítka **⏮** / **⏭** zvýšíte nebo snížíte hodnotu / krátkym stlačením tlačidla **⏮** / **⏭** zvýšíte alebo znížite hodnotu
- stiskněte do 1 minuty tlačítko **M**, pokud tak neučiníte, po uplynutí této doby se režim nastavení času vypne a zobrazí se nastavený čas / stlačte do 1 minúty tlačidlo **M**, ak tak neurobíte, po uplynutí tejto doby sa režim nastavenia času vypne a zobrazí sa nastavený čas



### 4. Bezdrátové nabíjení / Bezdrôtové nabíjanie

- umístěte zařízení, které podporuje bezdrátové nabíjení Qi na střed loga X a začnete nabíjet / umiestnite zariadenie, ktoré podporuje bezdrôtové nabíjanie Qi na stred logá X a začnete nabíjať

Upozornění: při nabíjení svítí světelná kontrolka červeně, když je zařízení plně nabitó svítí zeleně, pokud červená kontrolka bliká znamená to, že nabíjení selhalo. / Upozornenie: pri nabíjaní svieti svetelná kontrolka na červenou, keď je zariadenie plne nabitó svieti na zeleno, ak červená kontrolka bliká znamená to, že nabíjanie zlyhalo.

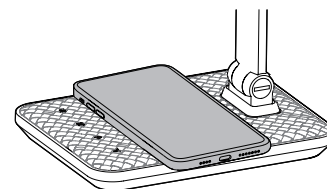

### 5. Funkce USB výstupu / Funkcia USB výstupu

- USB výstupní port je určen pro nabíjení mobilních zařízení, které podporují max. 5V / 2,1A. / USB výstupný port je určený pre nabíjanie mobilných zariadení, ktoré podporujú max. 5V / 2,1 A.

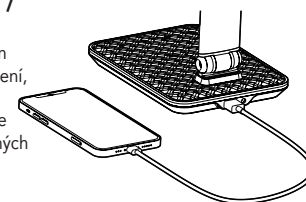

### 6. Nastavení ramene lampy / Nastavenie ramena lampy

- Upravte úhel nastavení ramene lampy přiměřeně v nastavitelném možném rozsahu. Nadměrná úprava mimo povolený rozsah může způsobit poškození. Při nastavování ramene lampy rukou držte základnu lampy. / Upravte uhol nastavenia ramena lampy primerane v nastaviteľne možnom rozsahu. Nadmerná úprava mimo povolený rozsah môže spôsobiť poškodenie. Pri nastavovaní ramena lampy rukou držte základňu lampy.

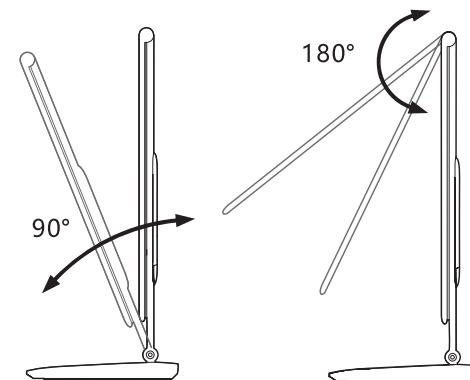

### 7. Nastavení budíku - Nastavenie budíka

- V režimu času stiskněte tlačítko **M** pro vstup do režimu budíku. / V režime času stlačte tlačidlo **M** pre vstup do režimu budíka.
- Poté stiskněte tlačítko **S** a postupně vyberte možnosti nastavení budíku hodiny-minuty-odložení času-ukončení. / Potom stlačte tlačidlo **S** a postupne vyberte možnosti nastavenia budíka hodiny-minúty-odloženie času-ukončenia.
- Krátkým stisknutím tlačítka **⏮** / **⏭** hodnotu zvýšíte nebo snížíte. / Krátkym stlačením tlačidla **⏮** / **⏭** hodnotu zvýšíte alebo znížite.



- V režimu budíku stisknutím tlačítka zapnete / vypnete funkci budíku a odloženého buzení. / V režime budíka stlačením tlačidla zapnete / vypnete funkciu budíka a odloženého buzenia.
- Zvuk zvonění alarmu bude znít 1 minutu, pokud neprovedete žádnou akci. Zvoneň zastavíte stiskem libovolného tlačítka. / Zvuk zvonenia alarmu bude zníť 1 minútu, ak nevykonáte žiadnu akciu. Zvonenie zastavíte stlačením ľubovoľného tlačidla.



### 7. Přepínání režimu teploty - prepínanie režimu teploty

- V režimu času stiskněte tlačítko **⏮** pro přepnutí teplotního režimu mezi stupni Celsia a Fahrenheita. / V režime času stlačte tlačidlo **⏮** pre prepnutie teplotného režimu medzi stupňami Celzia a Fahrenheita.



## Uživatelský manuál LED lampička Heron 2 Užívateľský manuál LED lampička Heron 2

### PŘEDSTAVENÍ PRODUKTU

Před použitím pozorně přečtěte a řádně jej uschovejte.

### PREDSTAVENIE PRODUKTU

Pred použitím pozorne prečítajte a riadne ho uschovajte.

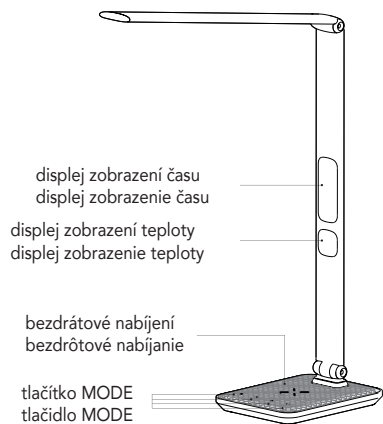

## OBSAH BALENÍ / OBSAH BALENIA

Poznámka: Obrázky produktů jsou pouze pro informativní účely. Typ baterie je CR2032, je umístěna na zadní straně ramene lampy. / Poznámka: Obrázky produktov sú len pre informatívne účely. Typ batérie je CR2032, je umiestnená na zadnej strane ramena lampy.

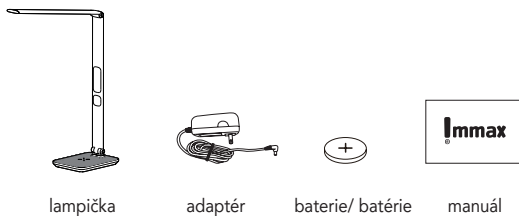

## SPECIFIKACE / ŠPECIFIKÁCIA

Katalogové číslo: 08968L / Katalógové číslo: 08968L

Pracovní teplota: -20°C až +50°C / Pracovná teplota: -20 ° C do +50°C

Jmenovitý příkon 36W (lampička 8W / bezdrátové nabíjení 14W / USB nabíjení 14W)

Menovitý príkon: 36W (lampička 8W / bezdrôtové nabíjanie 14W / USB nabíjanie 14W)

Rozsah barevné teploty: studené světlo: 5500-6000K, teplé světlo: 2900-3100K, studené a teplé světlo: 3600-4400K / rozsah farebnej teploty: studené svetlo: 5500-6000K, teplé svetlo: 2900-3100K, studené a teplé svetlo: 3600-4400K

Vstupní zdroj napájení DC 12V/3A / vstupný zdroj napájania DC 12V/3A

USB výstup: 5V / 2,1A - USB výstup: 5V / 2,1 A

Rozměry lampičky: 18,26 \* 13,94 \* 42,46 cm / rozmery lampičky: 18,26 \* 13,94 \* 42,46 cm

## UPOZORNĚNÍ / UPOZORNENIE

K čištění povrchu výrobku nepoužívejte žádná korozivní rozpouštědla, otřete jej měkkou bavlněnou látkou. / Na čistenie povrchu výrobku nepoužívajte žiadne korozívne rozpúšťadlá, utrite ho mäkkou bavlnenou látkou.

Neprovádějte demontáž výrobku, možnost úrazu elektrickým proudem. / Nevykonávajte demontáž výrobku, možnosť úrazu elektrickým prúdom.

Používejte pouze originální napájecí adaptér dodaný s výrobkem. / Používajte len originálny napájací adaptér dodaný s výrobkom.

Dodržujte nastavení rozsahů kloubů lampy, při nadměrném nastavení mimo povolený rozsah, může dojít k poškození. / Dodržujte nastavenie rozsahov kĺbov lampy, pri nadmernom nastavení mimo rozsah, môže dôjsť k poškodeniu.

Nevystavujte lampu přílišnému teplu a vlhkému prostředí. / Nevystavujte lampu prílišnému teplu a vlhkému prostrediu.

Manufactured and importer – Výrobce a dovozce  
Výrobca a dovozca

IMMAX, Pohoří 703, 742 85 Vřesina, EU  
www.immax.cz  
Made in P.R.C.

